



# TURNER 800-SARJA EVO

MUKAVA TULLA KOTIIN



**TURNER**  
DOOR

# UUDET TURNER 800-SARJAN EVO-AUTOTALLINOVET

on suunniteltu erityisesti pohjoisen vaativiin olosuhteisiin. Eristeenä käytetään ylivoimaista 45 mm vahvaa polyuretaanivaahtoa ja ovet on suunniteltu käytettäväksi lämpimissä autotalleissa. Koska autotallinovelta vaaditaan paljon, oven rakenteen tulee kestää jatkuvaa avaamista ja sulkemista. 800-sarjan nosto-ovien lamellit on valmistettu vahvasta, galvanoidusta teräspellistä. Kun haet kestävä, hiljaista ja tyylikästä autotallinovea, 800-sarja on sinun valintasi!

## UUTTA!

Vain Turnerilta: 800-sarjan EVO autotallin nosto-ovi lämpökatkolla

Huomattavasti parantunut lamellin lämmönläpäisykerroin  $U = 0,46 \text{ W/m}^2\text{K}$

Jopa 17 % parempi asennetun oven lämmöneristys\*

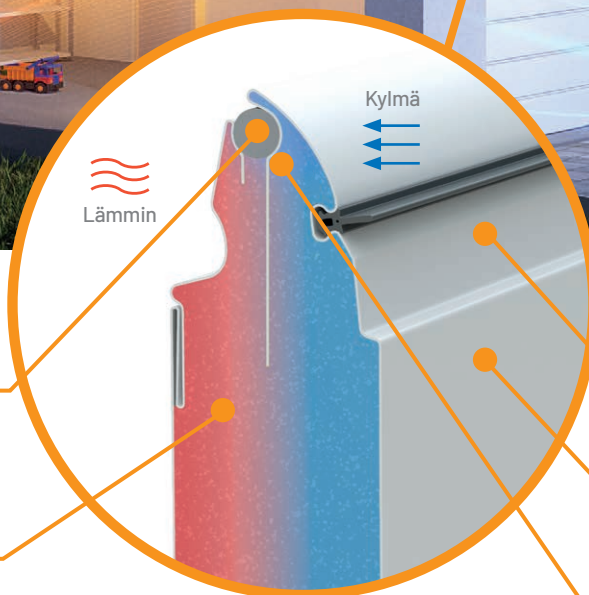

**LISÄTIIVISTE** lamellin yläreunassa

**LISÄTIIVISTE** lamellien välissä parantaa lämmöneristystä vielä lisää

Uudet, optimoidut teräslamellit valmistetaan yksinomaan kaksiseinäisenä, lämpökatkastuna sandwichrakenteena **45 MM LAMELLIN PAKSUUDELLA**

**LAADUKAS ULKOPINNOITE** tuhansissa väri-, pinta- ja kuvioyhdistelmissä

Eristeen paksuus

**OVEN ULKO- JA SISÄKUOREN LÄMPÖKATKO.** Lämmön karkaaminen vähenee minimiin

\* Oviratkaisuissa, joiden lamellien paksuudet ovat vertailukelpoisia. Suorituskykyarvo riippuu oven kuvioinnista ja koosta.



# TURNER 800

- Oviaukon leveydet 1600-5500 mm
- Oviaukon korkeudet 1750-3125 mm
- Sivutila vain 80 mm molemmin puolin
- Ylätilantarve 115 mm\*

\* Ovissa vakiona vetojousikevennys mittaan 3000 x 2750 mm saakka. Suuremmat ovet vääntöjoussa. Pyydä mitoituskuvat myyjältä tai katso internetistä [www.turner.fi](http://www.turner.fi)

## OVIUKON MITOITUS

leveys ≤ 3000 ja korkeus ≤ 2750

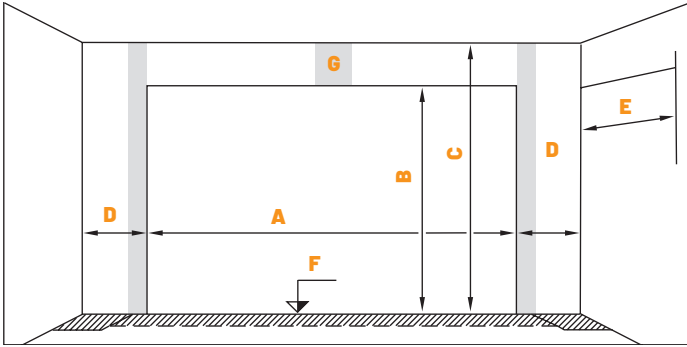

- A** = Oviaukon leveys
- B** = Oviaukon korkeus
- C** = Minimi huonekorkeus = Aukon korkeus B + 115 mm
- D** = Oven sivuilla vähintään 80 mm kiinnityspinta (harmaa alue)
- E** = Syvyytilantarve = Aukon korkeus B + 620 mm
- F** = Valmis lattiapinta
- G** = Vakioavaajien varren kiinnityspinta min. 150 mm (harmaa alue)

- Galvanoitu teräspeltirakenne, jossa tiivis freonivapaa-polyuretaanieriste 45 mm, asennetun oven U-arvo 1,0 W/m²K (laskettu maksimikokoiselle 5500x3125 ovelle)
- EPDM-kumitiivisteet jokaisella sivulla ja lamellien välissä takaavat tiiveyden
- Sormisuojaus lamellien välissä sekä sisä- että ulkopuolella EN 12604 mukaisesti
- Ulkopinnan vakiovärit RAL 9016 valkoinen, RAL 7016 antrasiitinharmaa ja RAL 9005 musta
- Oven sisäpinta aina stukkokuviointi vaakaura RAL 9016 valkoinen
- Käsikäyttöisessä nosto-ovessa vakiona kahva ja lukko, jossa sylinteri ja kaksi avainta
- Paljon lisävarustevaihtoehtoja (kts. takasivu)
- EU-turvallisuusnormit täyttävä (EN 13241-1)
- Valmistettu Saksassa
- Saatavana myös ovimallit 800-20 (20 mm polyuretaanieriste) ja 800-70 (67 mm polyuretaanieriste).

**Kysy lisää myyjiltämme!**

## OVEN TEKNISET MITAT - PYSTYLEIKKAUS\*

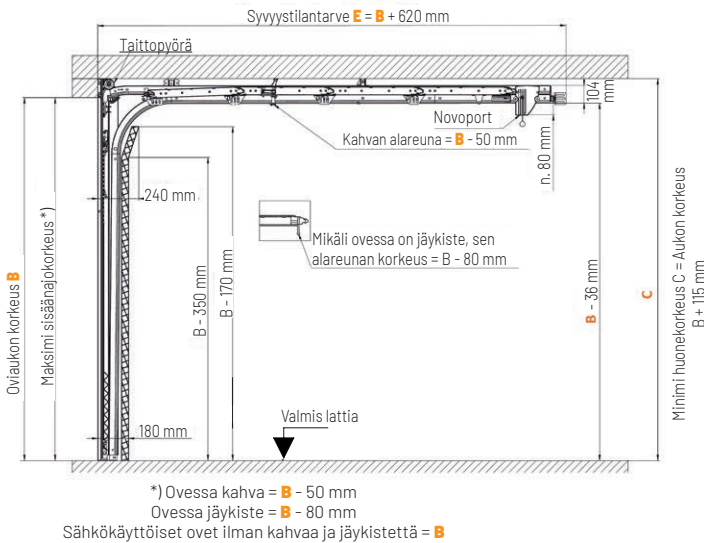

## OVEN TEKNISET MITAT - VAAKALEIKKAUS\*

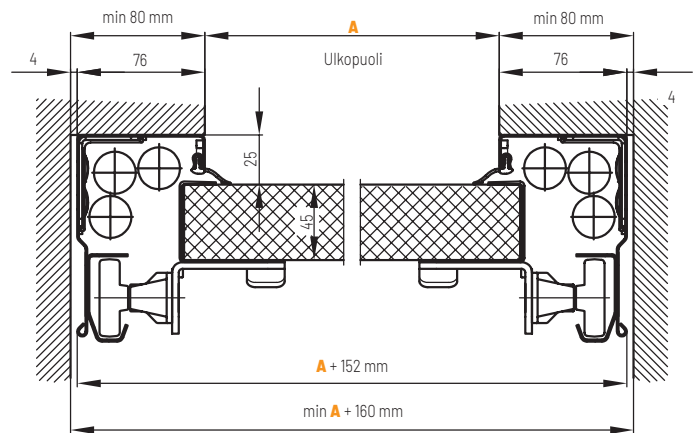

\* Huomio! Mikäli ovi on leveämpi kuin 3000 tai korkeampi kuin 2750 ovessa on vääntöjouset. Pyydä tekniset mittakuvat myyjältä tai katso [www.turner.fi](http://www.turner.fi)

### 5500 MM OVILEVEYTEEN SAAKKA

Erinomainen sekä uudis-  
että saneerauskohteisiin

### SUURIN VALIKOIMA

Valmis pintakäsittely -  
tuhansia värinen, pintoitteiden  
ja kuviointien yhdistelmiä



### VAIN TURNER- VALIKOIMASSA

UUTTA: Erittäin hyvä  
lämmöneristys lämpökatkon  
ansiosta

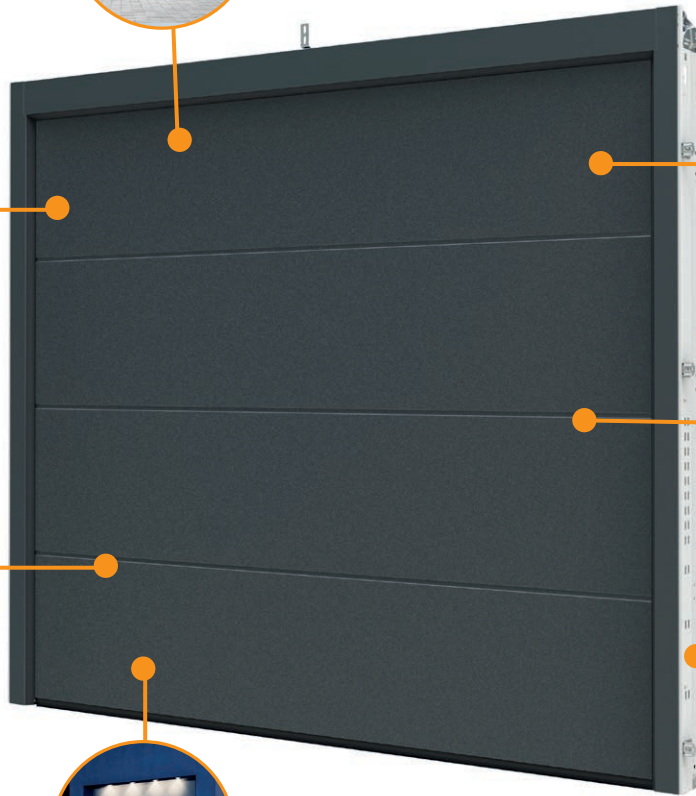

### TUKEVA JA KESTÄVÄ

tuulikuormaluokka  
jopa 4



### ERITTÄIN TURVALLINEN

Ei puristumiskohtia  
lamellien välissä



### UUTTA

Optimoitu Thermo-  
karmipaketti

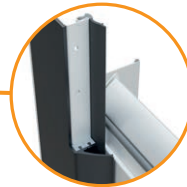

### HUIPPULUOKAN TURVALLISUUS

Sertifioitu murto-suoja, RC2-  
luokan turvallisuuspaketti



# UUSI TURNER 800 EVO NOSTO-OVI!

## NÄMÄ HIENOUDET NÄKYVÄT KAIKILLE

### Nykyaikaisiin autotalleihin 5,5 m leveyteen saakka

Turner 800-sarjan EVO nosto-ovi on erinomainen ratkaisu yhden tai kahden autopaikan talleihin 5,5 m leveyteen saakka uudisrakennuksissa ja peruskorjausten yhteydessä.

### Laaja valikoima, paljon varusteluvaihtoehtoja

Valitse Turner 800-sarjan kaikista kuvioinneista, pinnoista, väreistä (RAL valintasi mukaan) ja lukuisista muista varusteista! Suurin osa pinnoista ja väreistä toimitetaan valmiiksi pintakäsiteltynä. Tämä tekee niistä vähemmän herkkiä ulkoisille vaikutuksille.

### Uutta: Kaksiseinäinen, optimoitu lämmöneristys

Uudet, optimoidut teräslamellit valmistetaan yksinomaan kaksiseinäisenä, lämpökatkaisuna 45 mm vahvuisena sandwich-rakenteena. Siten saadaan tämän mallisarjan vertailukelpoisiin oviratkaisuihin verrattuna lämmönläpäisykertoimeksi erittäin matala 0,46 W/m<sup>2</sup>K.

### Sisä- ja ulkopuolen sormisuoja

Lamellien ja saranoiden erikoisrakenteen ansiosta ovilehdessä ei ole kohtia joihin sormet voisivat jäädä puristukseen.

### Sertifioitu murto-suoja, RC2-luokan turvallisuuspaketti

Korkealuokkaisella EVO nosto-ovella voit suojata kotisi vielä paremmin: Optiona Turner 800-ovi on saatavissa murto-suojattuna mallina, murto-suojaluokka RC2 (DIN/TS 18194:2020-07 -standardin mukaisesti).

### Kestävää laatua

Turner 800-sarjan EVO nosto-ovi tunnetaan korkealuokkaisista materiaaleista, ensiluokkaisesta työn jäljestä ja yhteensopivista komponenteista. Laadukkaan valmistuksen ansiosta ovi on tukeva ja kestävä, kestävä jopa luokan 4 tuulikuorman.

### Uutta: Thermo-karmipaketin uusi malli

Uusi optimoitu Thermo-karmipaketti (tilattavissa erikseen) parantaa lämmöneristystä kolmen sivun lämmöneristyksellä ja kaksinkertaisilla tiivisteillä jopa 15% (aukon taakse asennettuna). Tämä suorituskykyarvo riippuu oven kuvioinnista ja koosta.

#### VAIN TURNER-VALIKOIMASSA

Uutta: EVO nosto-ovien lamellit lämpökatkolla



#### UUTTA

Tyylikkäästi suunniteltu sisäpuoli



#### VAIN TURNER-VALIKOIMASSA

Novoport®premium-ovikoneisto



#### JOUSTAVUUTTA

Jousimekanismi valittavissa



#### ÄLYPUHELIN YHTEENSOPIVA

WiFi-moduulilla yhteys SmartHome-järjestelmään helposti



#### UUTTA

Muunneltava lattiaprofiili antaa joustavuutta



#### LISÄTURVAA

Lisävarusteena Easy-turvavalokennot



#### UUTTA

Kuulalaakeroidut tandemrullat (lisävaruste) takaavat oven tasaisen kulun



# SISÄPUOLEN OMINAISUUDET

## EVO PREMIUM AUTOTALLIN NOSTO-OVI KÄTKEE KAIKEN TÄMÄN

### Uutta: Oven sisäpuolen rauhallinen ilme

Hieno Turner 800-sarjan EVO nosto-oven ominaisuus on oven sisäpuolen rauhallinen ilme. Ovilehti on sisäpuolelta valkoinen (RAL 9016). Profiilien tai lamellien päätykoteloiden RAL 9016 -värin lisäksi oven ulkopuolen väri ei enää näy sisäpuolella ovia avattaessa ja suljettaessa.

### Uutta: Lämpökatko

Ainutlaatuiset lämpökatkaistut lamellit, joissa on jäykkä polyuretaanisius ja lamellien väliset lisätiivisteet, takaavat entistä paremman lämmöneristyksen.

### Uutta: Muunneltava lattiaprofiili

Oven alareunan uusi lattiaprofiili tasaa lattian pientä epätasaisuutta 10 mm saakka. Pitkittäisreiät varmistavat asentamistyön joustavuuden.

### Joustavuutta: Jousimekanismien vaihtoehdot

Turner 800-sarjan EVO nosto-ovi voidaan varustaa valinnan mukaan joko monikertaisella vetojousipakalla tai vääntöjousilla. Pystysuuntaiset vetojouset mahdollistavat pienemmän asennuskorkeuden yhdessä matalan ylätilan kanssa ja antavat siten ahtaaseen tilaan monipuolisia asennusmahdollisuuksia. Suuremmat ovikoot on varustettu vääntöjousiakseilla joko edessä tai takana.

\* Laitteistot ja toiminnot riippuvat SmartHome-järjestelmästä, komponenteista ja niiden versioista.

### Uutta: Kuulalaakeroidut tandemrullat (lisävaruste)

Korkealaatuiset kuulalaakeroidut tandemrullat takaavat tasaisen ja sujuvan oven kulun.

### Vain Turner-valikoimassa: NovoPort® Premium ovikoneisto

Patentoitu NovoPort®-avaajajärjestelmä integroituine sisäpuolen painokytkimiseen ja käsilähtetimen oviasennon näyttöineen varmistaa parhaan mahdollisen käyttömukavuuden. Innovatiivisen kiinnityksen voi tehdä joustavasti joko oikealle tai vasemmalle; asennuksen esteet on suljettu pois jo alusta alkaen. Siten katto jää vapaaksi.

### Haluatko lisäturvaa: Easy-turvavalokennot

Lisävarusteena saatavat Easy-turvavalokennot tunnistavat esteet ja ihmiset luotettavasti ja tarvittaessa keskeyttää oven sulkeutumisen.

### SmartHome-yhteensopiva

Uusien WiFi-moduulien kanssa Turnerin SmartHome-yhteensopivat ovikoneistot mahdollistavat autotallinoven ohjauksen liittämisen SmartHome-järjestelmään. Teknologiamme on yhteensopiva yleisimpien järjestelmien kanssa. Toimintoja voi ohjata joko sovelluksella tai puheohjauksella.\*

# KUVIOT JA VÄRIT

**SUUNNITTELE AUTOTALLINOVI** oman makusi mukaiseksi – Turner 800-sarjan autotallin nosto-ovi EVO on haluttaessa saatavissa kaikilla kuvioinneilla, pinnoilla ja väreillä valitsemastasi Turner-mallistosta. Yhdistele laajasta valikoimastamme itsellesi yksilöllinen ovi!

## OVEN KUVIOINTI

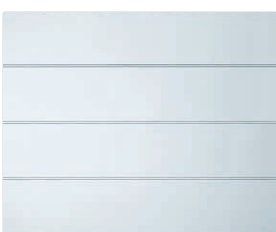

800P SILEÄ

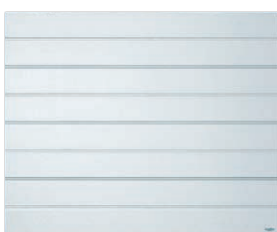

820 LEVEÄ VAAKAURA



810 VAAKAURA



830 PEILIKUVIO

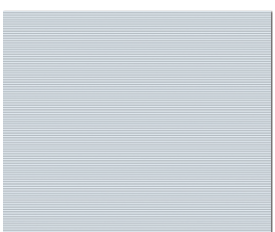

MICROLINE

## PINTAKUVIOT



SILEÄ



PUUNSSY

Turner 800-sarjan nosto-ovet ovat haluttaessa saatavissa hienosyisellä puunssykuvioinnilla tai tyylikkään sileällä pinnalla, josta kosteus ja lika on helppo pyyhkiä pois.

## MODERNIT SILKKIMATTA-SATIINIPINNAT



VALKOINEN



IKKUNANHARMAA

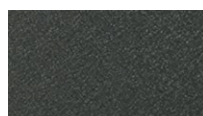

HARMAA



TUMMANHARMAA

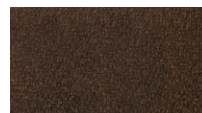

RUSKEA



MUSTA

## PUUJÄLJITELMÄT



KULTAINEN TAMMI

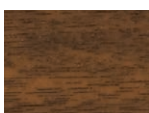

TUMMA TAMMI



WINCHESTER

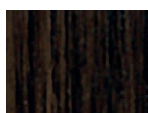

YÖTAMMI

## VÄRIVAIHTOEHDOT

Ovien ulkopinnan vakioväreinä RAL 9016 valkoinen, RAL 7016 antrasiitinharmaa ja RAL 9005 musta.

VALKOINEN RAL 9016	ANTRASIITINHARMAA RAL 7016	MUSTA RAL 9005 (vain puunssy)
-----------------------	-------------------------------	-------------------------------------

Muut vakiovärit 16 erilaista tai mahdollisuus valita RAL-kartaston mukaan.

SAMMALEENVIHREÄ RAL 6005	KUUSENVIHREÄ RAL 6009	BASALTIINHARMAA RAL 7012	TUMMANHARMAA DB 703	LIUSKEKIVENHARMAA RAL 7015
GRAFIITINHARMAA RAL 7024	KIVINHARMAA RAL 7030	VAALEANHARMAA RAL 7035	KVARTSINHARMAA RAL 7039	IKKUNANHARMAA RAL 7040
PÄHKINÄNRUSKEA RAL 8011	SEEPIANRUSKEA RAL 8014	SUKLAANRUSKEA RAL 8017	HARMAANRUSKEA RAL 8019	
VALKOINEN ALUMIINI RAL 9006	HARMAA ALUMIINI RAL 9007	Valinnainen RAL-väri		



# OVIAUTOMATIikat

**SÄHKÖINEN OVENAVAAJA** tuo lisämukavuutta elämääsi. Kaukosäätimen avulla voit avata ja sulkea oven ilman että sinun täytyy nousta välillä pois autosta. Avauslaitteessa oleva valo syttyy ja sammuu automaattisesti.

## TURNER 500R

Edullinen perusavaaja 500 N -moottorilla vakio kokoisille oville.

- Hihnavetoinen
- Pehmeä avautuminen ja sulkeutuminen
- Nopeus 13 cm/s
- LED-valot
- Automaattinen sulkeutuminen (turvalukennot ostettava erikseen)
- Takuu 2 vuotta
- Vakiovarsi max. 2300 mm korkeille oville (yli 2300 korkeisiin oviin otettava jatkovarsi)

### TOIMITUKSEEN SISÄLTYY:

- 1-2 kpl avaimenperälähettimeä
- 1 kpl sisäpuolinen vapautin käsikäytölle



## TURNER B1000

Erittäin vahva avaaja 1000 N -moottorilla max. 17 m<sup>2</sup> oville.

- Hihnavetoinen
- Hiljainen käyntiääni
- Pehmeä avautuminen ja sulkeutuminen
- Nopeus 17-24 cm/s
- LED-valot
- Automaattinen sulkeutuminen (turvalukennot ostettava erikseen)
- Virrankulutus lepotilassa vain 0,5 W
- Takuu 2 vuotta
- Vakiovarsi max. 2300 mm korkeille oville (yli 2300 korkeisiin oviin otettava jatkovarsi)

### TOIMITUKSEEN SISÄLTYY:

- 1-2 kpl avaimenperälähettimeä
- 1 kpl sisäpuolinen vapautin käsikäytölle



## TURNER 423

Laadukas autotallinoven avaaja 600 N -moottorilla max 10 m<sup>2</sup> oville.

- Hihnavetoinen
- Hiljainen käyntiääni
- Pehmeä avautuminen ja sulkeutuminen
- Nopeus 15 cm/s
- LED-valot
- Automaattinen sulkeutuminen (turvalukennot ostettava erikseen)
- Virrankulutus lepotilassa vain 0,5 W
- Takuu 5 vuotta
- Vakiovarsi max. 2300 mm korkeille oville (yli 2300 korkeisiin oviin otettava jatkovarsi)

### TOIMITUKSEEN SISÄLTYY:

- 1-2 kpl avaimenperälähettimeä
- 1 kpl sisäpuolinen vapautin käsikäytölle



## TURNER NOVOPORT

Ovijärjestelmään integroitava autotallinoven avaaja Turner 800 -sarjan oville.

Haluaisitko ajaa kotiin tullessasi auton suoraan autotalliin ilman että sinun tarvitsee nousta autosta avaamaan tallinovea ja sytyttämään valoja talliin? Turner 800-sarjan nosto-oven voi varustaa lähes äännettömällä, patentoidulla NovoPort®-oviautomaatiikalla, jossa on myös integroitu autotallin sisävalaistus (valot sytyvät ovea käytettäessä). Käyttäjätystävällisessä NovoPort®-järjestelmässä on

3-kanavainen vaihtuvakoodinen käsilähetin, joka takaa nopean ja helpon käytön. Avaajassa vakiona kaksisuuntainen radio-ominaisuus. Lähettimeillä voi tarkistaa autotallinoven tilan (auki tai kiinni). Automaatiikkaa voidaan ohjata käsilähettimeen lisäksi myös ohjauskeskuksessa olevalla painonapilla, sekä lisävarusteena saatavalla älypuhelinohjauksella tai langattomalla koodinäppäimistöllä.

- Hihnavetoinen
- Hiljainen käyntiääni
- Pehmeä avautuminen ja sulkeutuminen
- Nopeus 17 cm/s.
- LED-valot
- Virrankulutus lepotilassa vain 0,5 W
- Vakiona kaksisuuntainen radio-ominaisuus. Lähettimeillä voi tarkistaa autotallinoven tilan (auki tai kiinni).
- Takuu 5 vuotta

### TOIMITUKSEEN SISÄLTYY:

- 1 kpl avaimenperälähetin
- 1 kpl sisäpuolinen painonappi ohjauskeskuksessa
- 1 kpl sisäpuolinen vapautin käsikäytölle



**TURNER 800-SARJAN NOSTO-OVESTA** voidaan räätälöidä talon tyyliin ja käyttäjän tarpeisiin sopiva kokonaisuus monipuolisen lisävarustevalikoiman avulla. Tutustu vaihtoehtoihin ja kysy ovimyyjiltämme lisää!

## KÄYNTIOVET

Käyntiovia on saatavissa kaikkiin Turner 800-sarjan oviin 5 m leveyteen saakka. Käyntioven läpikulkuleveys on käytännölliset 85 cm (peilikuvio-ovilla 60 cm). Käyntioivissa vakiona 24 mm matala kynnyks, ovensulkija ja oven väriset profiilit.



800 SILEÄ



820 LEVEÄ VAAKAURA



810 VAAKAURA



830 PEILIKUVIO

## VARASTONOVET

Turner-varastonovet vastaavat tyyliään Turner autotallinovia. Tuloksena tyylikäs kokonaisuus! Varastonovissa vakiona Abloy-lukkorunko.



V800 SILEÄ



V820 LEVEÄ VAAKAURA

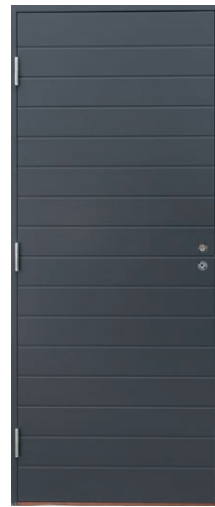

V810 VAAKAURA



V840 PEILIKUVIO

## LISÄVARUSTEET

Tässä esimerkkejä, kysy tarkemmin ovimyyjiltämme!

### AVAIMENPERÄLÄHETIN

Tämän kätevän kauko-ohjaimen ansiosta nosto-oven automatiikan käyttäminen on vaivatonta ja mukavaa!



### LANGATON KODINÄPPÄIMISTÖ

Helpottaa oven käyttöä silloin kun kauko-ohjaimet eivät ole lähettyvillä. Esimerkiksi pihatöitä tehdessä ei tarvitse erikseen hakea kauko-ohjainta oven aukaisuun.



### ULKOPUOLINEN VAPAUTINLUKKO

Vapautinlukko on pakollinen lisävaruste silloin, kun talliin ei ole muuta kulkutietä kuin automatisoitu nosto-ovi. Tämän avulla oven saa auki ulkopuolelta poikkeustilanteissa, esim. sähkökatkon aikana.



## IKKUNAVAIHTOEHDOT

Turner 800-sarjan nosto-ovet voidaan yksilöidä myös erilaisilla ikkunamalleilla. Ikkunamalleihin on valittavissa lasivaihtoehdot: Kirkas (vakiona, läpinäkyvä) ja Kiderakenne (päästää valon läpi).



VAKIO



RUUTU



AURINGONNOUSU

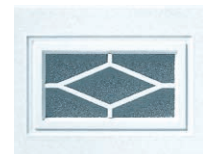

SALMIAKKI



NELIÖ



PYÖREÄ



VALOIKKUNA



Klikkaa lisätietoja [turner.fi](http://turner.fi) tai soita

**0207 330 330**

Turner Group, Ymmyrkäisentie 8, 85100 Kalajoki