



TURNER 800-SARJA EVO

MUKAVA TULLA KOTIIN



TURNER
DOOR

UUDET TURNER 800-SARJAN EVO-AUTOTALLIN OVET

on suunniteltu erityisesti pohjoisen vaativiin olosuhteisiin. Eristeenä käytetään ylivoimaista 45 mm vahvaa polyuretaanivaahtoa ja ovet on suunniteltu käytettäväksi lämpimissä autotalleissa. Koska autotallin oveelta vaaditaan paljon, oven rakenteen tulee kestää jatkuvaa avaamista ja sulkemista. 800-sarjan nosto-ovien lamellit on valmistettu vahvasta, galvanoidusta teräspellistä. Kun haet kestävää, hiljaista ja tyylikästä autotallinovea, 800-sarja on sinun valintasi!

UUTTA!

Vain Turnerilta: 800-sarjan EVO autotallin nosto-ovi lämpökatkolla

Huomattavasti parantunut lamellin lämmönläpäisykerroin $U = 0,46 \text{ W/m}^2\text{K}$

Jopa 17 % parempi asennetun oven lämmöneristys*

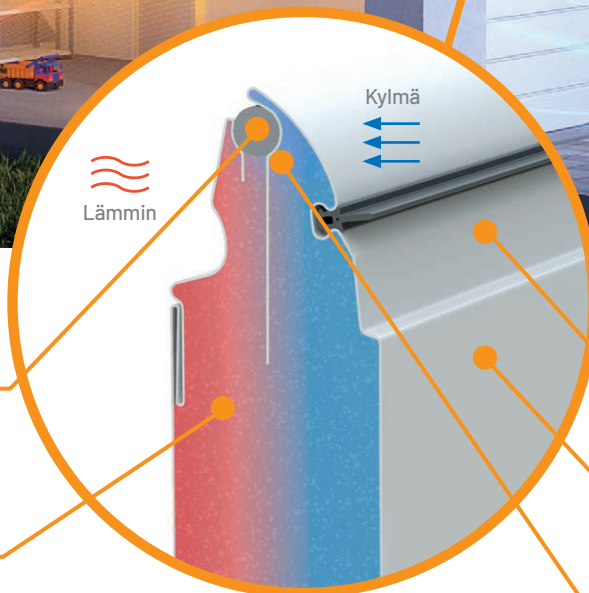

LISÄTIIVISTE lamellin yläreunassa

LISÄTIIVISTE lamellien välissä parantaa lämmöneristystä vielä lisää

Uudet, optimoidut teräslamellit valmistetaan yksinomaan kaksiseinäisenä, lämpökatkastuna sandwichrakenteena **45 MM LAMELLIN PAKSUUDELLA**

Eristeen paksuus

LAADUKAS ULKOPINNOITE tuhansissa väri-, pinta- ja kuvioyhdistelmissä

OVEN ULKO- JA SISÄKUOREN LÄMPÖKATKO Lämmön karkaaminen vähenee minimiin

*Oviratkaisuissa, joiden lamellien paksuudet ovat vertailukelpoisia. Suorituskykyarvo riippuu oven kuviinnista ja koosta.



TURNER 800

- Oviaukon leveydet 1600-5500 mm
- Oviaukon korkeudet 1750-3125 mm
- Sivutila vain 80 mm molemmin puolin
- Ylätilantarve 115 mm*

* Ovissa vakiona vetojousikevennys mittaan 3000 x 2750 mm saakka. Suuremmat ovet vääntöjousilla. Pyydä mitoituskuvat myyjältä tai katso internetistä www.turner.fi

OVIUKON MITOITUS

leveys ≤ 3000 ja korkeus ≤ 2750

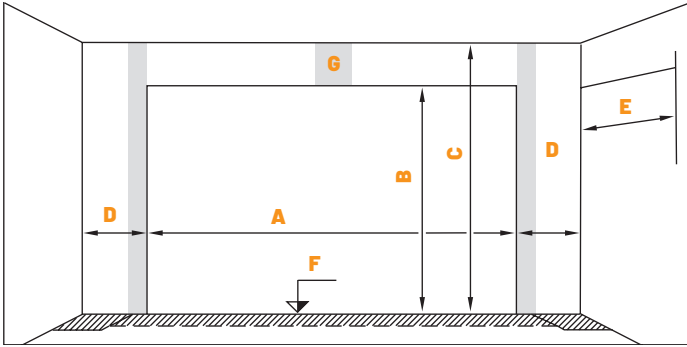

- A** = Oviaukon leveys
- B** = Oviaukon korkeus
- C** = Minimi huonekorkeus = Aukon korkeus B + 115 mm (käsikäytöllä ja NovoPort-avaajalla, 150 mm vakioavaajalla)
- D** = Oven sivuilla vähintään 80 mm kiinnityspinta (harmaa alue)
- E** = Syvyytilantarve = Aukon korkeus B + 620 mm
- F** = Valmis lattiapinta
- G** = Vakioavaajien varren kiinnityspinta min. 150 mm (harmaa alue)

- Galvanoitu teräspeltirakenne, jossa tiivis freonivapaa-polyuretaanieriste 45 mm, asennetun oven U-arvo 1,0 W/m²K (laskettu maksimikokoiselle 5500x3125 ovelle)
- EPDM-kumitiivisteet jokaisella sivulla ja lamellien välissä takaavat tiiveyden
- Sormisuojaus lamellien välissä sekä sisä- että ulkopuolella EN 12604 mukaisesti
- Ulkopinnan vakiovärit RAL 9016 valkoinen, RAL 7016 antrasiitinharmaa, RAL 9005 musta ja RAL 8019 tummanruskea
- Oven sisäpinta aina stukkokuviointi vaakaura RAL 9016 valkoinen
- Käsikäyttöisessä nosto-ovessa vakiona kahva ja lukko, jossa sylinteri ja kaksi avainta
- Paljon lisävarustevaihtoehtoja (kts. takasivu)
- EU-turvallisuusnormit täyttävä (EN 13241-1)
- Valmistettu Saksassa
- Saatavana myös ovimallit 800-20 (20 mm polyuretaani-eriste) ja 800-70 (67 mm polyuretaanieriste).

Kysy lisää myyjiltämme!

OVEN TEKNISET MITAT - PYSTYLEIKKAUS*

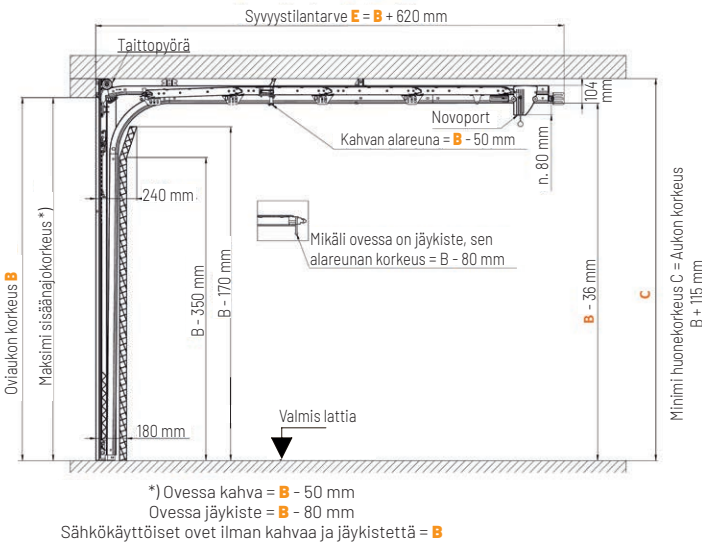

OVEN TEKNISET MITAT - VAAKALEIKKAUS*

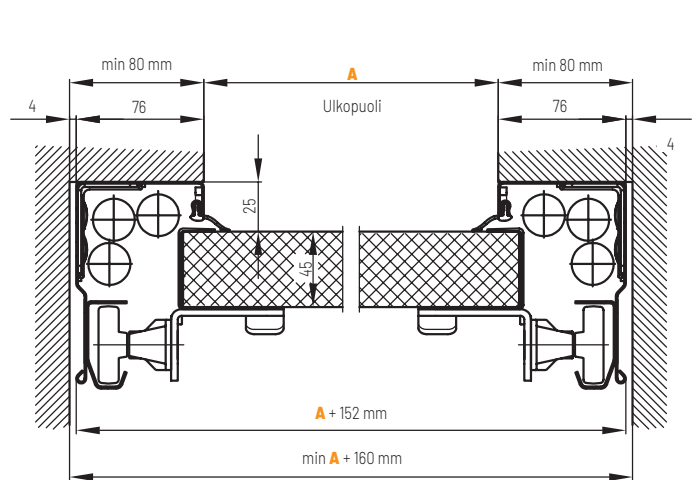

* Huomio! Mikäli ovi on leveämpi kuin 3000 tai korkeampi kuin 2750 ovessa on vääntöjouset. Pyydä tekniset mittakuvat myyjältä tai katso www.turner.fi

5500 MM OVILEVEYTEEN SAAKKA

Erinomainen sekä uudis-
että saneerauskohteisiin

SUURIN VALIKOIMA

Valmis pintakäsittely -
tuhansia värin, pintoiteiden
ja kuviointien yhdistelmiä



VAIN TURNER- VALIKOIMASSA

UUTTA: Erittäin hyvä
lämmöneristys lämpökatkon
ansiosta

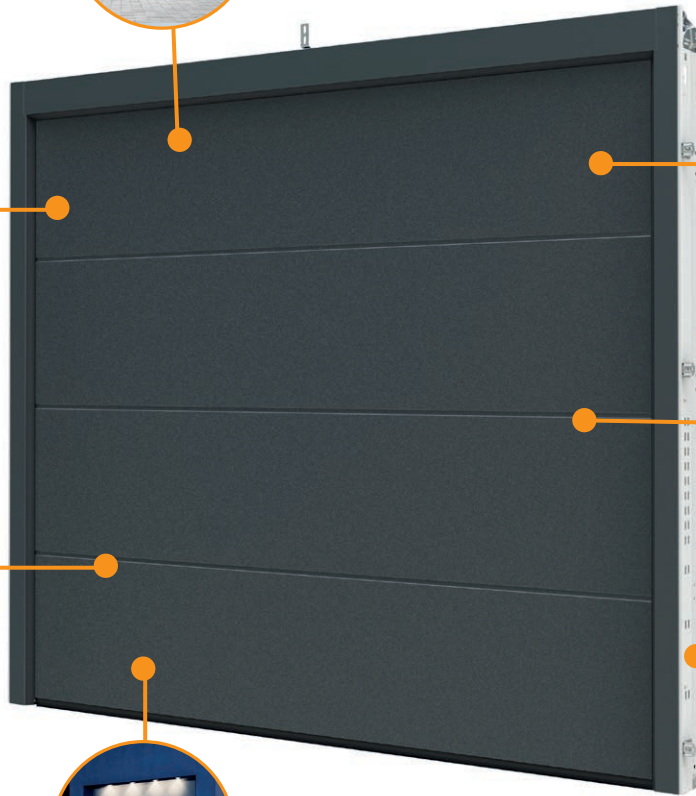

TUKEVA JA KESTÄVÄ

tuulikuormaluokka
jopa 4



ERITTÄIN TURVALLINEN

Ei puristumiskohtia
lamellien välissä



UUTTA

Optimoitu Thermo-
karmipaketti

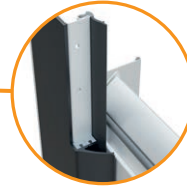

HUIPPULUOKAN TURVALLISUUS

Sertifioitu murto-suoja, RC2-
luokan turvallisuuspaketti



UUSI TURNER 800 EVO NOSTO-OVI!

NÄMÄ HIENOUDET NÄKYVÄT KAIKILLE

Nykyaikaisiin autotalleihin 5,5 m leveyteen saakka

Turner 800-sarjan EVO nosto-ovi on erinomainen ratkaisu yhden tai kahden autopaikan talleihin 5,5 m leveyteen saakka uudisrakennuksissa ja peruskorjausten yhteydessä.

Laaja valikoima, paljon varusteluvaihtoehtoja

Valitse Turner 800-sarjan kaikista kuvioinneista, pinnoista, väreistä (RAL valintasi mukaan) ja lukuisista muista varusteista! Suurin osa pinnoista ja väreistä toimitetaan valmiiksi pintakäsiteltynä. Tämä tekee niistä vähemmän herkkiä ulkoisille vaikutuksille.

Uutta: Kaksiseinäinen, optimoitu lämmöneristys

Uudet, optimoidut teräslamellit valmistetaan yksinomaan kaksiseinäisenä, lämpökatkaistuna 45 mm vahvuksena sandwich-rakenteena. Siten saadaan tämän mallisarjan vertailukelpoisin oviratkaisuihin verrattuna lämmönläpäisykertoimeksi erittäin matala 0,46 W/m²K.

Sisä- ja ulkopuolen sormisuoja

Lamellien ja saranoiden erikoisrakenteen ansiosta ovilehdessä ei ole kohtia joihin sormet voisivat jäädä puristukseen.

Sertifioitu murto-suoja, RC2-luokan turvallisuuspaketti

Korkealuokkaisella EVO nosto-ovella voit suojata kotisi vielä paremmin: Optiona Turner 800-ovi on saatavissa murto-suojattuna mallina, murto-suojaluokka RC2 (DIN/TS 18194:2020-07 -standardin mukaisesti).

Kestävää laatua

Turner 800-sarjan EVO nosto-ovi tunnetaan korkealuokkaisista materiaaleista, ensiluokkaisesta työn jäljestä ja yhteensopivista komponenteista. Laadukkaan valmistuksen ansiosta ovi on tukeva ja kestävä, kestää jopa luokan 4 tuulikuorman.

Uutta: Thermo-karmipaketin uusi malli

Uusi optimoitu Thermo-karmipaketti (tilattavissa erikseen) parantaa lämmöneristystä kolmen sivun lämmöneristyksellä ja kaksinkertaisilla tiivisteillä jopa 15% (aukon taakse asennettuna). Tämä suorituskykyarvo riippuu oven kuvioinnista ja koosta.

VAIN TURNER-VALIKOIMASSA

Uutta: EVO nosto-ovien lamellit lämpökatkolla



UUTTA

Tyylikkäästi suunniteltu sisäpuoli



VAIN TURNER-VALIKOIMASSA

Novoport®premium-ovikoneisto



JOUSTAVUUTTA

Jousimekanismi valittavissa



ÄLYPUHELIN YHTEENSOPIVA

WiFi-moduulilla yhteys SmartHome-järjestelmään helposti



UUTTA

Muunneltava lattiaprofiili antaa joustavuutta



LISÄTURVAA

Lisävarusteena Easy-turvavalokennot



UUTTA

Kuulalaakeroidut tandemrullat (lisävaruste) takaavat oven tasaisen kulun



SISÄPUOLEN OMINAISUUDET

EVO PREMIUM AUTOTALLIN NOSTO-OVI KÄTKEE KAIKEN TÄMÄN

Uutta: Oven sisäpuolen rauhallinen ilme

Hieno Turner 800-sarjan EVO nosto-oven ominaisuus on oven sisäpuolen rauhallinen ilme. Ovilehti on sisäpuolelta valkoinen (RAL 9016). Profiilien tai lamellien päätykoteloiden RAL 9016 -värin lisäksi oven ulkopuolen väri ei enää näy sisäpuolella ovia avattaessa ja suljettaessa.

Uutta: Lämpökatko

Ainutlaatuiset lämpökatkaistut lamellit, joissa on jäykkä polyuretaanisius ja lamellien väliset lisätiivisteet, takaavat entistä paremman lämmöneristyksen.

Uutta: Muunneltava lattiaprofiili

Oven alareunan uusi lattiaprofiili tasaa lattian pientä epätasaisuutta 10 mm saakka. Pitkittäisreiät varmistavat asentamistyön joustavuuden.

Joustavuutta: Jousimekanismien vaihtoehdot

Turner 800-sarjan EVO nosto-ovi voidaan varustaa valinnan mukaan joko monikertaisella vetojousipakalla tai vääntöjousilla. Pystysuuntaiset vetojouset mahdollistavat pienemmän asennuskorkeuden yhdessä matalan ylätilan kanssa ja antavat siten ahtaaseen tilaan monipuolisia asennusmahdollisuuksia. Suuremmat ovikoot on varustettu vääntöjousiakseleilla joko edessä tai takana.

* Laitteistot ja toiminnot riippuvat SmartHome-järjestelmästä, komponenteista ja niiden versioista.

Uutta: Kuulalaakeroidut tandemrullat (lisävaruste)

Korkealaatuiset kuulalaakeroidut tandemrullat takaavat tasaisen ja sujuvan oven kulun.

Vain Turner-valikoimassa: NovoPort® Premium ovikoneisto

Patentoitu NovoPort®-avaajajärjestelmä integroituine sisäpuolen painokytkimiseen ja käsilähtetimen oviasennon näyttöineen varmistaa parhaan mahdollisen käyttömukavuuden. Innovatiivisen kiinnityksen voi tehdä joustavasti joko oikealle tai vasemmalle; asennuksen esteet on suljettu pois jo alusta alkaen. Siten katto jää vapaaksi.

Haluatko lisäturvaa: Easy-turvavalokennot

Lisävarusteena saatavat Easy-turvavalokennot tunnistavat esteet ja ihmiset luotettavasti ja tarvittaessa keskeyttää oven sulkeutumisen.

SmartHome-yhteensopiva

Uusien WiFi-moduulien kanssa Turnerin SmartHome-yhteensopivat ovikoneistot mahdollistavat autotallinoven ohjauksen liittämisen SmartHome-järjestelmään. Teknologiamme on yhteensopiva yleisimpien järjestelmien kanssa. Toimintoja voi ohjata joko sovelluksella tai puheohjauksella.*



KUVIOT JA VÄRIT

SUUNNITTELE AUTOTALLINOVI oman makusi mukaiseksi – Turner 800-sarjan autotallin nosto-ovi EVO on haluttaessa saatavissa kaikilla kuvioinneilla, pinnoilla ja väreillä valitsemastasi Turner-mallistosta. Yhdistele laajasta valikoimastamme itsellesi yksilöllinen ovi!

OVEN KUVIOINTI

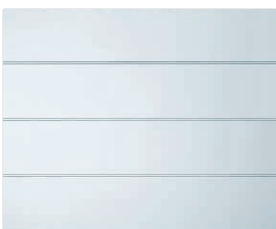

800P SILEÄ

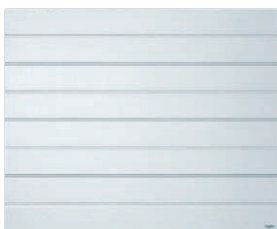

820 LEVEÄ VAAKAURA



810 VAAKAURA



830 PEILIKUVIO

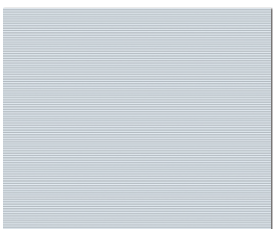

MICROLINE

PINTAKUVIOT

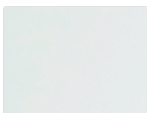

SILEÄ



PUUNSSY

Turner 800-sarjan nosto-ovet ovat haluttaessa saatavissa hienosyisellä puunssy kuvioinnilla tai tyylikkään sileällä pinnalla, josta kosteus ja lika on helppo pyyhkiä pois.

MODERNIT SILKKIMATTA-SATIINIPINNAT



VALKOINEN



IKKUNANHARMAA

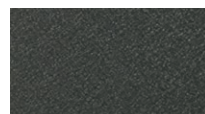

HARMAA



TUMMANHARMAA

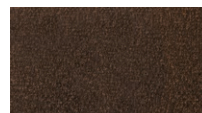

RUSKEA



MUSTA

PUUJÄLJITELMÄT



KULTAINEN TAMMI



TUMMA TAMMI



WINCHESTER

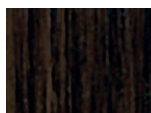

YÖTAMMI

VÄRIVAIHTOEHDOT

Ovien ulkopinnan vakioväreinä RAL 9016 valkoinen, RAL 7016 antrasiitinharmaa, RAL 9005 musta ja RAL 8019 tummanruskea.

VALKOINEN RAL 9016	ANTRASIITINHARMAA RAL 7016	MUSTA RAL 9005 (vain puunssy)	TUMMANRUSKEA RAL 8019
-----------------------	-------------------------------	-------------------------------------	--------------------------

Muut vakiovärit 15 erilaista tai mahdollisuus valita RAL-kartaston mukaan.

SAMMALEENVIHREÄ RAL 6005	KUUSENVIHREÄ RAL 6009	BASALTIINHARMAA RAL 7012	TUMMANHARMAA DB 703	LIUSKEKIVENHARMAA RAL 7015
GRAFIITINHARMAA RAL 7024	KIVENHARMAA RAL 7030	VAALEANHARMAA RAL 7035	KVARTSINHARMAA RAL 7039	IKKUNANHARMAA RAL 7040
PÄHKINÄNRUSKEA RAL 8011	SEEPIANRUSKEA RAL 8014	SUKLAANRUSKEA RAL 8017	 <p>Valinnainen RAL-väri</p>	
VALKOINEN ALUMIINI RAL 9006	HARMAA ALUMIINI RAL 9007			



OVI AUTOMATIIKAT

SÄHKÖINEN OVENAVA AJA tuo lisämukavuutta elämääsi. Kaukosäätimen avulla voit avata ja sulkea oven ilman että sinun täytyy nousta välillä pois autosta. Avauslaitteessa oleva valo syttyy ja sammuu automaattisesti.

TURNER 1000

Edullinen autotallin ovenavaaja 1000 N -moottorilla max 15 m² oville.

- Hihnavetoinen
- Hiljainen käyntiääni
- Pehmeä avautuminen ja sulkeutuminen
- Avausnopeus 16 cm/s
- LED-valot
- Automaattinen sulkeutuminen (turvalukokset ostettava erikseen)
- Takuu 3 vuotta
- Vakiovarsi max. 2300 mm korkeille oville (yli 2300 korkeisiin oviin otettava jatkovarsi)



TOIMITUKSEEN SISÄLTYY:

- 2 kpl 4-kan. avaimenperälähettimeä
- 1 kpl sisäpuolinen vapautin käsikäytölle

TURNER W800

Korkealuokkainen autotallin ovenavaaja 800 N -moottorilla max 14 m² oville.

- Hihnavetoinen
- Hiljainen käyntiääni
- Pehmeä avautuminen ja sulkeutuminen
- Avausnopeus 24 cm/s
- LED-valot
- Automaattinen sulkeutuminen (turvalukokset ostettava erikseen)
- Takuu 5 vuotta
- Vakiovarsi max. 2300 mm korkeille oville (yli 2300 korkeisiin oviin otettava jatkovarsi)



TOIMITUKSEEN SISÄLTYY:

- 2 kpl 3-kan. Design avaimenperälähettimeä
- 1 kpl sisäpuolinen vapautin käsikäytölle

TURNER 443

Laadukas autotallin ovenavaaja 600 N -moottorilla max 10 m² oville.

- Hihnavetoinen
- Hiljainen käyntiääni
- Pehmeä avautuminen ja sulkeutuminen
- Avausnopeus 18 cm/s
- LED-valot
- Automaattinen sulkeutuminen (turvalukokset ostettava erikseen)
- Takuu 5 vuotta
- Vakiovarsi max. 2300 mm korkeille oville (yli 2300 korkeisiin oviin otettava jatkovarsi)



TOIMITUKSEEN SISÄLTYY:

- 2 kpl 2-kan. avaimenperälähettimeä
- 1 kpl sisäpuolinen vapautin käsikäytölle

TURNER 573

Korkealuokkainen autotallin ovenavaaja 800 N -moottorilla max 18 m² oville.

- Hihnavetoinen
- Hiljainen käyntiääni
- Pehmeä avautuminen ja sulkeutuminen
- Avausnopeus 24 cm/s
- LED-valot
- Automaattinen sulkeutuminen (turvalukokset ostettava erikseen)
- Takuu 5 vuotta
- Vakiovarsi max. 2300 mm korkeille oville (yli 2300 korkeisiin oviin otettava jatkovarsi)



TOIMITUKSEEN SISÄLTYY:

- 2 kpl 2-kan. Design avaimenperälähettimeä
- 1 kpl sisäpuolinen vapautin käsikäytölle

TURNER NOVOPORT SPEED

Ovijärjestelmään integroitava autotallin ovenavaaja Turner 800 -sarjan oville.

Haluaisitko ajaa kotiin tullessasi auton suoraan autotalliin ilman että sinun tarvitsee nousta autosta avaamaan tallinovea ja sytyttämään valoja talliin? Turner 800-sarjan nosto-oven voi varustaa lähes äänettömällä, patentoidulla NovoPort®-oviautomatiikalla, jossa on myös integroitu autotallin sisävalaistus (valot syttyvät ovea käytettäessä). Käyttäjystävällisessä NovoPort®-järjestelmässä on



3-kanavainen vaihtuvakoodinen käsilähetin, joka takaa nopean ja helpon käytön. Avaajassa vakiona kaksisuuntainen radio-ominaisuus. Lähettimeillä voi tarkistaa autotallinoven tilan (auki tai kiinni). Automatiikka voidaan ohjata käsilähettimeen lisäksi myös ohjauskeskuksessa olevalla painonapilla, sekä lisävarusteena saatavalla älypuhelinohjauksella tai langattomalla koodinäppäimistöllä.

- Hihnavetoinen
- Hiljainen käyntiääni
- Pehmeä avautuminen ja sulkeutuminen
- Avausnopeus 29 cm/s
- LED-valot
- Vakiona kaksisuuntainen radio-ominaisuus. Lähettimeillä voi tarkistaa autotallinoven tilan (auki tai kiinni).
- Takuu 5 vuotta

TOIMITUKSEEN SISÄLTYY:

- 1 kpl 3-kan. Protect avaimenperälähetin
- 1 kpl sisäpuolinen painonappi ohjauskeskuksessa
- 1 kpl sisäpuolinen vapautin käsikäytölle



TURNER 800-SARJAN NOSTO-OVESTA voidaan räätälöidä talon tyyliin ja käyttäjän tarpeisiin sopiva kokonaisuus monipuolisen lisävarustevalikoiman avulla. Tutustu vaihtoehtoihin ja kysy ovimyyjiltämme lisää!

KÄYNTIOVET

Käyntiovia on saatavissa kaikkiin Turner 800-sarjan oviin 5 m leveyteen saakka. Käyntioven läpikulkuleveys on käytännölliset 85 cm (peilikuvio-ovilla 60 cm). Käyntioivissa vakiona 24 mm matala kynnyks, ovensulkija ja oven väriset profiilit.



800 SILEÄ

820 LEVEÄ VAAKAURA

810 VAAKAURA

830 PEILIKUVIO

VARASTONOVET

Turner-varastonovet vastaavat tyyliään Turner autotallinovia. Tuloksena tyylikäs kokonaisuus! Varastonovissa vakiona Abloy-lukkorunko.



V800 SILEÄ

V820 LEVEÄ VAAKAURA

V810 VAAKAURA

V840 PEILIKUVIO

LISÄVARUSTEET

Tässä esimerkkejä, kysy tarkemmin ovimyyjiltämme!

AVAIMENPERÄLÄHETIN

Tämän kätevän kauko-ohjaimen ansiosta nosto-oven automatiikan käyttäminen on vaivatonta ja mukavaa!



LANGATON KODINÄPPÄIMISTÖ

Helpottaa oven käyttöä silloin kun kauko-ohjaimet eivät ole lähettyvillä. Esimerkiksi pihatöitä tehdessä ei tarvitse erikseen hakea kauko-ohjainta oven aukaisuun.



ULKOPUOLINEN VAPAUTINLUKKO

Vapautinlukko on pakollinen lisävaruste silloin, kun talliin ei ole muuta kulkutietä kuin automatisoitu nosto-ovi. Tämän avulla oven saa auki ulkopuolelta poikkeustilanteissa, esim. sähkökatkon aikana.



IKKUNAVAIHTOEHDOT

Turner 800-sarjan nosto-ovet voidaan yksilöidä myös erilaisilla ikkunamalleilla. Ikkunamalleihin on valittavissa lasivaihtoehdot: Kirkas (vakiona, läpinäkyvä) ja Kiderakenne (päästää valon läpi).



VAKIO



RUUTU



AURINGONNOUSU



SALMIAKKI



NELIÖ



PYÖREÄ



VALOIKKUNA



Klikkaa lisätietoja turner.fi tai soita

0207 330 330

Turner Group, Ymmyrkäisentie 8, 85100 Kalajoki